

glas|form

lite & light by HUGA



HUGA
HOLZTÜREN

Inhalt

Einführung

Wohnen und Wohlfühlen	3
Mensch und Umwelt	4
Mehr Licht + mehr Raum	6
Mehr Design	8
Mehr Raumkonzept	10
Lichtausschnitte	14
Mehr Qualität Mehr Pflegekomfort	16
Mehr Flexibilität	17

Designlinien

PUR*	18
LINIE*	22
KARO*	52
FORM*	60

Glastürbeschläge

TECTUS® Glas	74
Design in Funktion	78
Komfort ist Standard	79
Drehtürbeschläge	80
Drücker	81
Drücker GRIFFWERK	82
Griffstangen und Griffmuscheln	84
black.edition	85
SlideCompact	86
Schiebe- und Pendeltürbeschläge	87

Anhang

Glasbearbeitungen	88
Glasarten: Clear und Clear white	89
Produktübersicht	90

Abweichungen der farblichen Wiedergabe in Abbildungen von der Originalfarbe sind drucktechnisch bedingt. Irrtümer und technische Änderungen vorbehalten.

Wohnen und Wohlfühlen

Aus Begeisterung für Innenarchitektur und individuelle Raumkonzepte haben wir auch das Thema Ganzglastüren neu betrachtet. lite & light by HUGA steht für mehr Licht und Leichtigkeit in Ihrem Wohnraum. Ob transparent oder matt, von schlicht bis zu einem Plus an Design, HUGA Glastüren mit höchsten Qualitätsstandards „Made in Germany“ erfüllen Ihre ganz individuellen Wünsche an Lichtdurchlässigkeit und Gestaltung.

Gleichartige Motive auf Ihren HUGA Holz- und Glastüren schaffen Harmonie in Ihrem Wohnambiente und sind ein absoluter Blickfang. Oder Sie entscheiden sich für Ihre persönliche Lieblingsglastür als stilvolles Highlight im Raum.

Unter der Bezeichnung glas|form haben wir für Sie eine exklusive Glastürenkollektion entwickelt, dezent und formschön, abgestimmt auf modernste Einrichtungsstile. Lassen Sie sich begeistern. Wir wünschen Ihnen viel Freude bei der Gestaltung Ihres Zuhauses.





Mensch und Umwelt

Mensch und Umwelt liegen uns am Herzen. Aus diesem Grund verpflichtet sich HUGA, die Umweltauswirkungen seiner Tätigkeiten, Produkte und Dienstleistungen ständig zu verbessern und somit Umweltbelastungen zu vermeiden. Um dieses Ziel bestmöglich zu erreichen, setzt HUGA auf die Umsetzung eines geprüften Managementsystems. Die Investition in neueste Anlagentechnologie macht dies möglich. Zertifizierungen, wie die DIN EN ISO 9001 für das Qualitätsmanagement und DIN EN ISO 50001 für das Energiemanagementsystem, belegen das Engagement. Auf Anfrage stellen wir Ihnen die Zertifikate gerne zur Verfügung.

Neben den o. g. Zertifizierungen engagiert sich HUGA gemeinsam mit dem Verband der Deutschen Holzwerkstoffindustrie e. V. (VHI) für das nachhaltige Bauen über die Europäische Produktdeklaration (EPD) für Innentüren aus Holz und Holzwerkstoffen beim Institut Bauen und Umwelt e. V. (IBU).

Bei der Beschaffung von Holzrohstoffen legen wir großen Wert auf Hölzer aus nachhaltig bewirtschafteten Wäldern. Denn wir fühlen uns dafür mitverantwortlich, dass der umweltfreundliche und nachwachsende Rohstoff Holz uns und kommenden Generationen in ausreichender Menge zur Verfügung steht und die Wälder ihre ökologischen und sozialen Funktionen erfüllen können.

HUGA – unser Unternehmen und unsere Produkte sind klimaneutral!

Wir haben die CO₂-Emissionen unseres Unternehmens und unseres Türensoriments mit ClimatePartner berechnet: von Energieverbrauch und Mitarbeiteranfahrt über Rohstoffe, Verpackung bis zur Logistik unserer Produkte. Wo es möglich ist, vermeiden und reduzieren wir diese CO₂-Emissionen und gleichen alle unvermeidbaren Emissionen aus. Dafür unterstützen wir Klimaschutzprojekte für Windenergie und Waldschutz. Alle HUGA-Türen sind mit dem Label „klimaneutral“ gekennzeichnet.





Bei Nacht...



Mehr Licht
+ mehr Raum

+ bei Tag

Mehr Design

PUR⁺

LINIE⁺

KARO⁺

FORM⁺

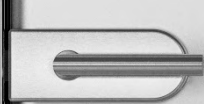
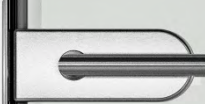
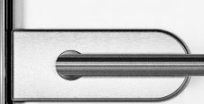



Mehr Raumkonzept

EINE FRAGE DES ZUSAMMENSPIELS

HUGA Türkollektionen lassen sich vielfältig und ansprechend kombinieren. Schaffen Sie in Ihren Räumen inspirierende Kontraste oder wohlthuende Harmonie durch eine individuelle Komposition von Glas und Holz.





WIE AUS EINEM GUSS

Ihr ausgewähltes Lieblingsdesign können Sie auf einer Ganzglastür oder als Lichtausschnittverglasung einsetzen und miteinander kombinieren, ganz individuell aufeinander abgestimmt. Egal, ob Sie sich für ein transparentes oder eher blickdichtes Design entscheiden, Ihr Zuhause erstrahlt in neuem Licht.



LA 24 mit Ageda | GS325
Glasart ESG Clear, Sandstrahlung mit CE-N,
Motiv matt



LA 1 DIN mit Ageda | GS325
Glasart ESG Clear, Sandstrahlung mit CE-N,
Motiv matt



LA 27 mit Ageda | GS325
Glasart ESG Clear, Sandstrahlung mit CE-N,
Motiv matt

Lichtausschnitte

Glasdesign für Holztüren mit Lichtausschnitt

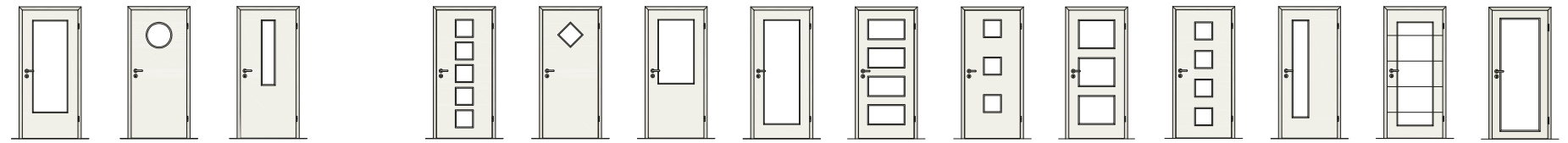

DESIGN	Modell	Motiv		Materialdicke			Sueno 1/2 (8 mm Dicke)	Oberlicht (4 mm Dicke)	Seitenteil (4 mm Dicke)	DIN LA	LA 3/19 Bullaue	LA 4 Schlitzglas	LA 5	LA 6 Raute	LA 7	LA 8	LA 9	LA 10	LA 11	LA 14	LA 24	LA 26 SignumSatin 15	LA 27 Max.
		klar	matt	4mm	6mm	8mm																	
LICHTAUSSCHNITTE																							
Artista klar	GF082			■				■	■	■	■	■			■	■	■		■		■	■	■
Chinchilla weiß	GF007			■				■	■	■	■	■			■	■	■		■		■	■	■
Eisblumenglas weiß	GF071			■				■	■	■	■	■			■	■	■		■		■	■	■
Gothik weiß	GF002			■				■	■	■	■	■			■	■	■		■		■	■	■
Pavé weiß	GF076			■				■	■	■	■	■			■	■	■		■		■	■	■
Silvit 178 weiß	GF017			■				■	■	■	■	■			■	■	■		■		■	■	■
Uadi weiß	GF054			■				■	■	■	■	■			■	■	■		■		■	■	■
PUR+																							
Dark Grey	GF056					■	■	■	■	■	■	■			■	■	■		■		■	■	■
Clear Grey	GF004			■	■	■	■	■	■	■	■	■			■	■	■		■		■	■	■
Clear Bronze	GF003			■	■	■	■	■	■	■	■	■			■	■	■		■		■	■	■
Clear	GF001			■	■	■	■	■	■	■	■	■	■	■	■	■	■	■	■	■	■	■	■
Clear White	GF097			■	■	■	■	■	■	■	■	■			■	■	■	■	■	■	■	■	■
Satinato	GF024			■	■	■	■	■	■	■	■	■			■	■	■	■	■	■	■	■	■
Satinato Clear White	GF029			■	■	■	■	■	■	■	■	■			■	■	■	■	■	■	■	■	■
Siebdruck [vollfl.]	GD998			■	■	■	■	■	■	■	■	■			■	■	■	■	■	■	■	■	■
Mirastar	GF081				■	■	■	■	■	■	■	■			■	■	■	■	■	■	■	■	■
VSG Clear	G001A				■	■	■	■	■	■	■	■			■	■	■	■	■	■	■	■	■
VSG Clear White	G097A				■	■	■	■	■	■	■	■			■	■	■	■	■	■	■	■	■
VSG Satinato-Optik	G001B				■	■	■	■	■	■	■	■			■	■	■	■	■	■	■	■	■
VSG White	G001C				■	■	■	■	■	■	■	■			■	■	■	■	■	■	■	■	■
VSG White, Clear white	G097C				■	■	■	■	■	■	■	■			■	■	■	■	■	■	■	■	■
VSG Black	G001D				■	■	■	■	■	■	■	■			■	■	■	■	■	■	■	■	■
LINE+																							
SignumSatin 15 für LA 26	GS332			■	■	■																■	
SignumSatin 15/5	GS330	■	■	■	■	■	■		■	■					■	■					■		■
SignumSatin 15/10	GS035	■	■	■	■	■	■	■	■	■					■	■					■		■
SignumSatin 15/10	GD035	■	■	■	■	■	■	■	■	■					■	■					■		■
SignumSatin 29	GS311	■	■	■	■	■	■	■	■	■					■	■					■		■
SignumSatin 29A	GS317	■	■	■	■	■	■	■	■	■					■	■					■		■
Saha	GS307	■	■	■	■	■	■	■	■	■					■	■					■		■
Raff	GS329	■	■	■	■	■	■	■	■	■					■	■					■		■
Agesa	GL325		■	■	■	■	■	■	■	■	■	■			■	■	■		■		■		■
Yoko	GD401		■	■	■	■	■	■	■	■					■	■					■		■
Lines	GL309		■	■	■	■	■	■	■	■					■	■					■		■
Gropus	GR500	■	■	■	■	■	■	■	■	■					■	■					■		■
KARO+																							
Rika	GD407		■	■	■	■	■	■	■	■					■	■					■		■
Master-Carré	GF062			■	■	■	■	■	■	■	■	■			■	■	■		■		■		■
Corbus	GS068	■		■	■	■	■	■	■	■					■	■					■		■
FORM+																							
Lito	GL310		■	■	■	■	■	■	■	■					■	■					■		■
Coco	GR502	■	■		■	■	■	■	■	■					■	■					■		■
Wave	GS001	■	■	■	■	■	■	■	■	■					■	■					■		■
Amra	GS310	■	■	■	■	■	■	■	■	■					■	■					■		■
Jil	GS324	■	■	■	■	■	■	■	■	■					■	■					■		■
Privat	GS328	■	■	■	■	■	■	■	■	■					■	■					■		■
Pinta	GS312	■	■	■	■	■	■	■	■	■					■	■					■		■

Mehr Qualität

HUGA Qualität
Made in Germany

Wie bei den Holztüren setzt HUGA auch im Glasbereich auf höchste Qualitätsansprüche. Deutsche Produkte und Produktionsverfahren sichern den erwünschten Standard. Der Einsatz von Einscheibensicherheitsglas (ESG) und Verbundsicherheitsgläsern (VSG) bedeutet hohe Belastbarkeit (Schlag- und Stoßfestigkeit). Die Funktionalität wird durch geprüfte Glastürbeschläge sichergestellt. Für eine lang anhaltende Freude an Ihrer Tür.

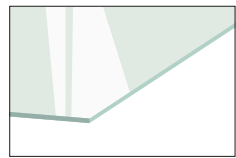

Einscheibensicherheitsglas (ESG)
Stoßfest und belastbar – zerfällt im Bruchfall zu Granulat.

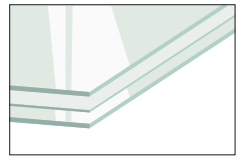

Verbundglas (VG) und Verbundsicherheitsglas (VSG)
Die innenliegende Folie hält im Bruchfall zusammen.

Mehr Pflegekomfort

Aufgrund seiner Oberflächenbeschaffenheit ist Glas leicht zu reinigen. Selbst mit Siebdruck oder Lasertechnik bearbeitete Designglastüren sind extrem pflegeleicht. Alle sandgestrahlten Glastüren sind mit einer CleanEasy-Nanobeschichtung (CE-N) versehen und versprechen ebenfalls hohen Pflegekomfort. Perfekt für höchste Ansprüche.

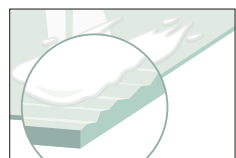

Ohne Beschichtung (CE-N)
Schmutz und Flüssigkeiten können eher haften bleiben.

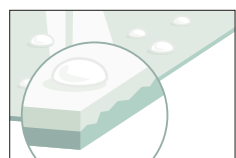

Mit Beschichtung (CE-N)
Weniger Reinigungsaufwand durch den Perl-Effekt.



Mehr Flexibilität

Sie erhalten jedes Glasdesign für alle Funktionen. Ganz egal, ob Sie sich für eine gängige Drehtür, eine Schiebetür oder eine Pendeltür entscheiden. In engeren Fluren oder zwischen Wohnraum und Küche eignet sich häufig eine Schiebetür. So steht Ihnen nichts im Weg. Sollte der Platz für eine Schiebetür zu eng sein, eignet sich in vielen Fällen eine Pendeltür hervorragend. Ob mit vollen Händen von der Küche ins Esszimmer oder vom Esszimmer ins Wohnzimmer, Pendeltüren öffnen sich bequem in beide Richtungen. Fällt Ihre Wahl auf eine klassische Drehtür, können Sie diese während der Renovierung bei vorhandener Zarge ohne Probleme umbauen. Für Ihren individuellen Wohnkomfort.

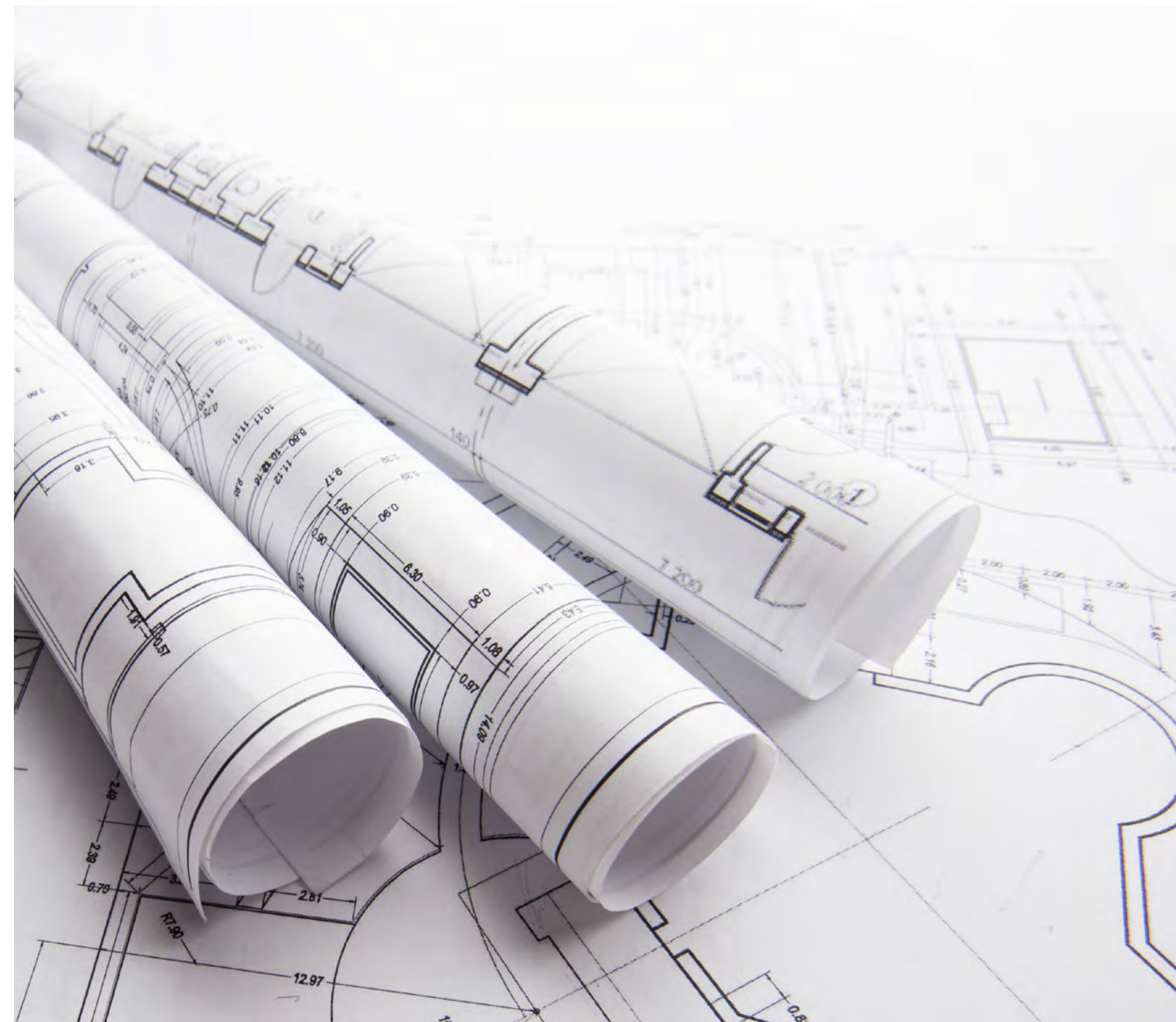



PUR+

Purer Glasgenuss in Ihren vier Wänden. Transparent oder vollflächig mattiert? Oder vielleicht doch grau mit viel Durchsicht? Für jedes Ambiente findet sich die richtige Glastür. Hauptsache PUR+.

Clear Grey | GF004



Dark Grey | GF056
Glasart ESG Dark Grey

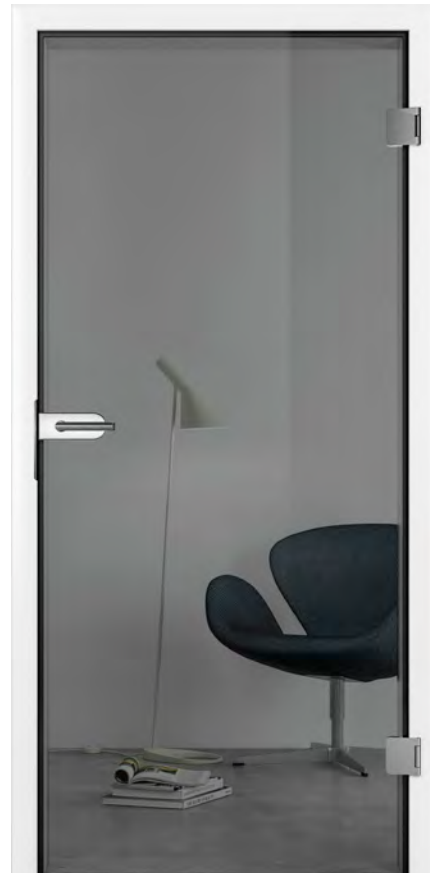

Clear Grey | GF004
Glasart ESG Grau

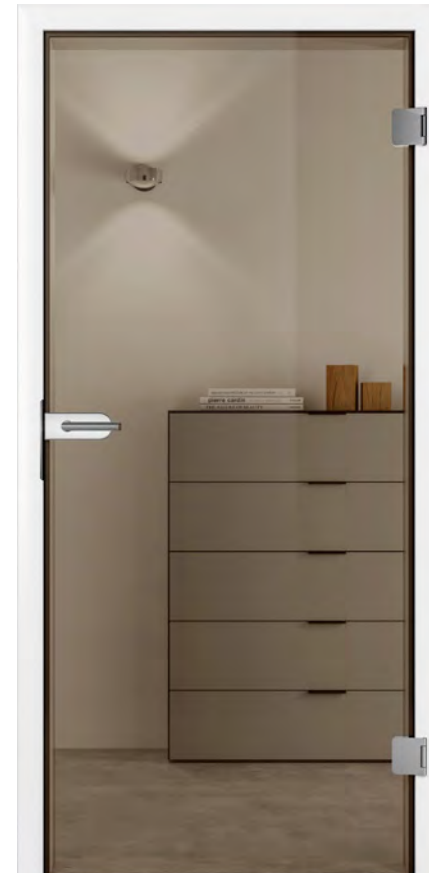

Clear Bronze | GF003
Glasart ESG Bronze

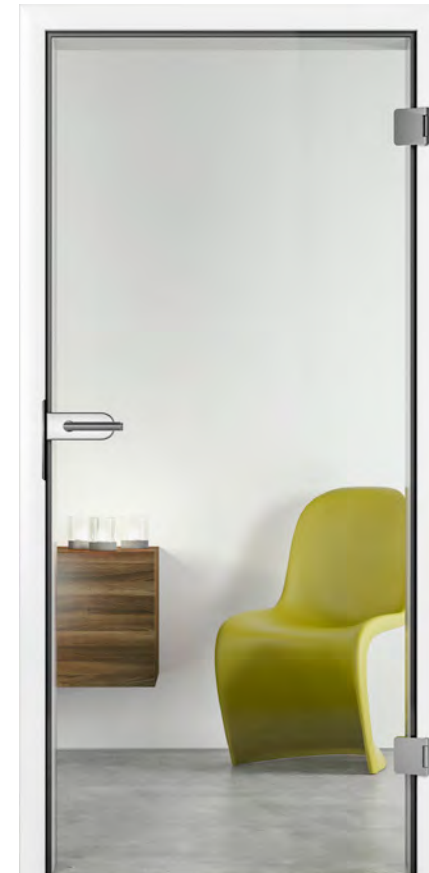

Clear | GF001
Glasart ESG Clear,
wahlweise Clear white | GF097



Satinato | GF024
Glasart ESG Satinato,
wahlweise aus Clear white | GF029



Siebdruck | GD998
Glasart ESG Clear mit
Siebdruck vollflächig

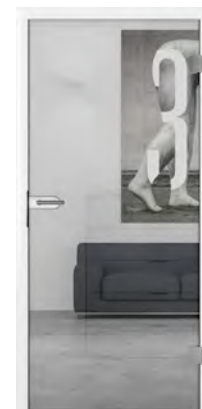

Mirastar | GF081
Glasart ESG Mirastar
mit beidseitigem
Spiegel- und Durch-
scheineffekt

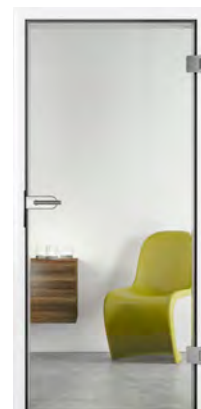

VSG Clear | G001A
Glasart VSG
mit klarer Folie,
wahlweise aus
Clear white | G097A



VSG Satinato-Optik | G001B
Glasart VSG
mit matter Folie,
wahlweise aus
Clear white | G097B



VSG White | G001C
Glasart VSG mit weißer
Folie, 93 % blickdicht,
wahlweise aus
Clear white | G097C



VSG Black | G001D
Glasart VSG mit
schwarzer Folie,
100 % blickdicht

LINIE+

Unsere Kollektion LINIE+ setzt auf ein Mehr an Struktur in Ihren Wohnräumen. Denn gerade Linien schaffen Ordnung – in der Horizontalen und in der Vertikalen. Finden Sie Ihre persönliche LINIE+.

SignumSatin 29 | GS311



»Wenn Glastüren die perfekte Ergänzung zu Ihren Holztüren sind, dann handelt es sich sicher um das Versio Türenkonzept.«



VersioGlas Strukturiert | GP001 weiß
Glasart ESG Clear, Digitaldruck, Motiv matt



VersioGlas Strukturiert | GP001 grau
Glasart ESG Clear, Digitaldruck, Motiv matt



VersioGlas Strukturiert | GP001 taupe
Glasart ESG Clear, Digitaldruck, Motiv matt



VersioGlas Strukturiert | GP001 anthrazit
Glasart ESG Clear, Digitaldruck, Motiv matt



SignumSatin 15/5 | GS330
Glasart ESG Clear, Sandstrahlung mit CE-N, Motiv klar

SO EDEL, SO FEIN

Bevorzugen Sie filigrane Streifen in 5 mm? Oder doch lieber etwas prägnanter mit 10 mm? Beide Modelle bieten wir Ihnen auf klarer und mit matterter Glasfläche. Eine perfekte Ergänzung zur HUGA Holztür Signum 15.



SignumSatin 15/5 | GS330
Glasart ESG Clear, Sandstrahlung mit CE-N, Motiv matt



SignumSatin 15/10 | GS035
Glasart ESG Clear, Sandstrahlung mit CE-N, Motiv matt



SignumSatin 15/10 | GS035
Glasart ESG Clear, Sandstrahlung mit CE-N, Motiv klar



SignumSatin 15/10 | G0035
Glasart ESG Clear, Siebdruck, Motiv klar

»Es sind diese gestalteten Lebensräume,
in denen wir arbeiten, kommunizieren,
kreativ sind oder entspannen.«



Signum 15 | Echtlack weiß, ähnlich RAL 9016



SignumSatin 15/10 | G0035
Glasart ESG Clear, Siebdruck, Motiv matt



SignumSatin 14 | GS074
Glasart ESG Clear, Sandstrahlung mit CE-N, Motiv matt

MINIMALISTISCH

Konzentrieren wir uns auf das Wesentliche. Für die neue puristische Optik wird auch gerne mal der Streifen gekürzt. Minimalistisch anders, außergewöhnlich individuell.



Signum 14 | Echtlack weiß, ähnlich RAL 9016



SignumSatin 14 | GS074
Glasart ESG Clear, Sandstrahlung mit CE-N, Motiv klar, wahlweise mit Siebdruck [GD074] erhältlich



»Ich mag es gerne etwas anders und doch so einheitlich.«



Signum 85 | Echtlack weiß, ähnlich RAL 9016



SignumSatin 85 [ehem. Karson] | GS071
Glasart ESG Clear, Sandstrahlung mit CE-N, Motiv klar,
wahlweise mit Siebdruck (GD071) erhältlich

»Eine vertikale Linienführung erzeugt optisch mehr Größe und lässt Räume höher wirken.«



SignumSatin 85 [ehem. Karson] | GS071
Glasart ESG Clear, Sandstrahlung mit CE-N, Motiv matt



SignumSatin 13A | GS313
Glasart ESG Clear, Sandstrahlung mit CE-N, Motiv matt

KUNSTVOLL

Mit nur wenigen Linien Harmonie herstellen. Genießen Sie das stimmige Zusammenspiel von Holz und Glas. Raffiniert und mit Stil.



Signum 13 | Echtlack weiß, ähnlich RAL 9016



SignumSatin 16A | GS316
Glasart ESG Clear, Sandstrahlung mit CE-N, Motiv matt



Signum 16 | Echtlack weiß, ähnlich RAL 9016



»Selten waren wir uns so einig,
wie bei der Auswahl der Türen.
Da passt einfach alles.«



SignumSatin 23A | GS078
Glasart ESG Clear, Sandstrahlung mit CE-N, Motiv matt



SignumSatin 23A | GS078
Glasart ESG Clear, Sandstrahlung mit CE-N, Motiv klar



Signum 23 | Echtlack weiß, ähnlich RAL 9016



VARIATIONSREICH

Die Holztür Signum 29 schafft zahlreiche Möglichkeiten für Ihr perfektes Interieur. Wählen Sie ein Pendant in Glas. Sie haben die Wahl.

Signum 29 | Echtlack weiß, ähnlich RAL 9016



SignumSatin 29 | GS311
Glasart ESG Clear, Sandstrahlung mit CE-N, Motiv klar, wahlweise mit Siebdruck [GD311] erhältlich



SignumSatin 29 | GS311
Glasart ESG Clear, Sandstrahlung mit CE-N, Motiv matt



SignumSatin 29A | GS317
Glasart ESG Clear, Sandstrahlung mit CE-N, Motiv matt



Saha | GS307
Glasart ESG Clear, Sandstrahlung mit CE-N, Motiv matt



SignumSatin 78A | GS090
Glasart ESG Clear, Sandstrahlung mit CE-N, Motiv klar



SignumSatin 20 | GR020
Glasart ESG Satinato, V-Rillenschliff



SignumSatin 20 | GR020
Glasart ESG Clear, V-Rillenschliff



Signum 20 | Echtlack weiß, ähnlich RAL 9016



SignumSatin 51 [ehem. Gisa] | GD405
Glasart ESG Clear, Siebdruck, Motiv klar



Signum 51 | Echtlack weiß, ähnlich RAL 9016

DEZENT VERSPIELT

Der leichte Schwung in der Linie wird durch den Rillenschliff auf klarem oder satiniertem Glas wunderbar hervorgehoben. Ein toller Effekt.



SignumSatin 50 | GS067



Signum 50 | Echtlack weiß, ähnlich RAL 9016



Graphic | GS046
Glasart ESG Clear, Sandstrahlung mit CE-N, Motiv matt



Graphic | GS046
Glasart ESG Clear, Sandstrahlung mit CE-N,
Motiv klar



Raff | GS329
Glasart ESG Clear, Sandstrahlung mit CE-N, Motiv matt,
wahlweise mit Siebdruck [GD329] erhältlich

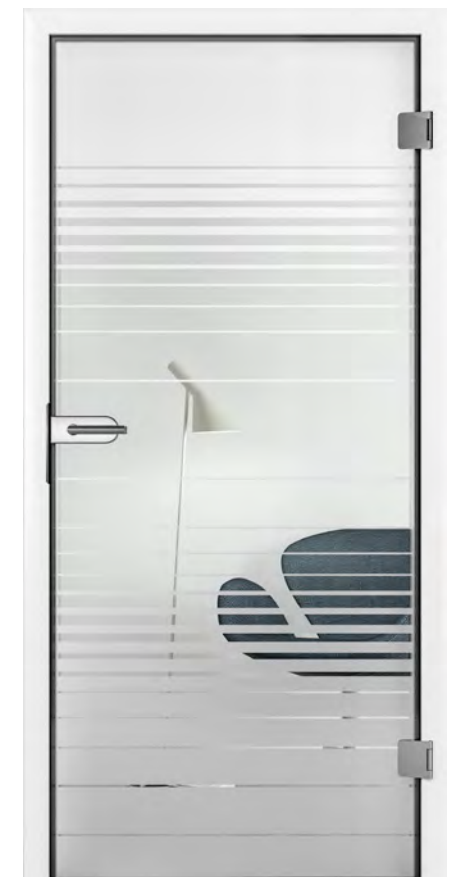

Raff | GS329
Glasart ESG Clear, Sandstrahlung mit CE-N,
Motiv klar

»Ein modernes Wohnambiente kann so schön zeitlos sein.«



Yoko | GD401
Glasart ESG Clear, Siebdruck, Motiv matt



Milton | GS305
Glasart ESG Clear, Sandstrahlung mit CE-N, Motiv matt



Milton | GS305
Glasart ESG Clear, Sandstrahlung mit CE-N, Motiv klar



DYNAMISCH

LINIE* plus Schwung bringt mehr Leichtigkeit ins Spiel.



Agesa | GL325
Glasart ESG Clear, Technische Sandstrahlung mit CE-N, Motiv matt



Gropus | GR500
Glasart ESG Satinato, V-Rillenschliff



Gropus | GR500
Glasart ESG Clear, V-Rillenschliff



Batista | GD409
Glasart ESG Clear, Siebdruck, Motiv matt

MARKANT

Glastüren, die auf sich aufmerksam machen. Verspielt und selbstbewusst – die Autonomie der Linien.



Liko | GS320
Glasart ESG Clear, Sandstrahlung mit CE-N,
Motiv klar



Lines | GL309
Glasart ESG Clear, Lasertechnik, Motiv matt

»Loft-Design Türen geben Ihrem zuhause den gewissen Industriecharakter«



Loft-Design 2/5 schwarz | GK025



Loft-Design 2/5 schwarz | GK025
Glasart ESG Clear, Pulverbeschichtung, Motiv matt



Loft-Design 1/5 schwarz | GK015
Glasart ESG Clear, Pulverbeschichtung, Motiv matt

KARO+

Modern und kreativ. KARO+ setzt auf ideenreiche Spielarten mit geometrischen Motiven. Glastüren einmal mehr als wirkungsvolle Elemente in Ihrem Wohnraum.

Corbus | GS068





VersioGlas Cotton like | GP002 weiß
Glasart ESG Clear, Digitaldruck, Motiv matt



VersioGlas Cotton like | GP002 grau
Glasart ESG Clear, Digitaldruck, Motiv matt



VersioGlas Cotton like | GP002 taupe
Glasart ESG Clear, Digitaldruck, Motiv matt

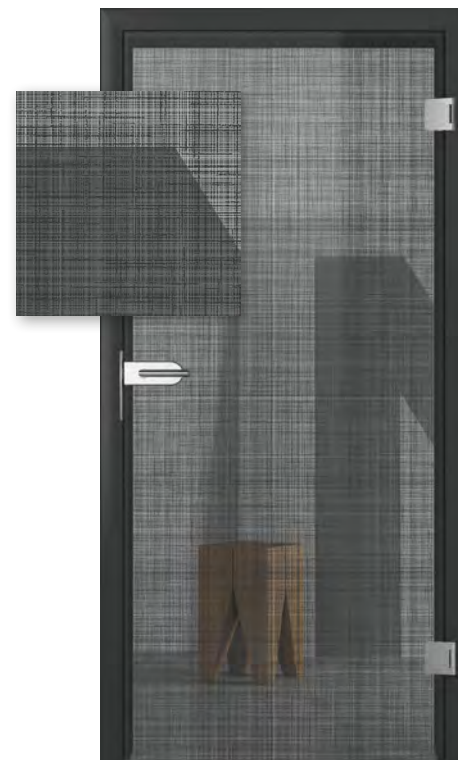

VersioGlas Cotton like | GP002 anthrazit
Glasart ESG Clear, Digitaldruck, Motiv matt

»Das Versio 4x4 Türenkonzept interpretiert Mid-Century-Design ganz neu.«





Corbus | GS068
Glasart ESG Clear, Sandstrahlung mit CE-N, Motiv klar

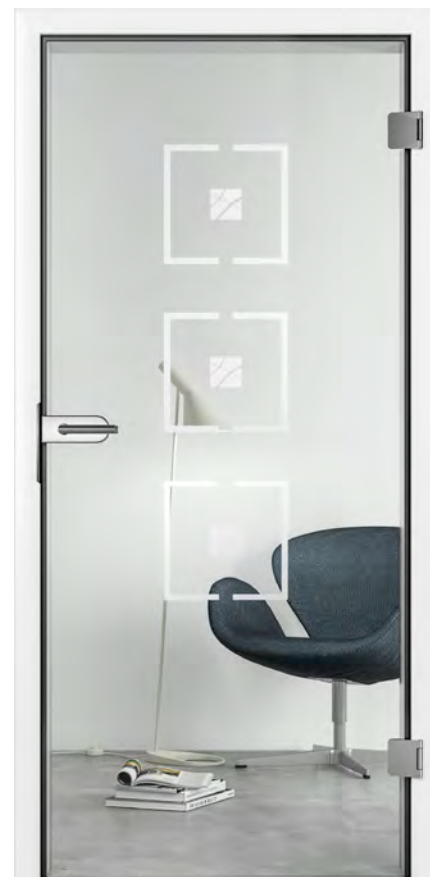

Rika | GD407
Glasart ESG Clear, Siebdruck, Motiv matt



Rika | GD407



CHARMANT

Manche nennen es Retro oder Vintage.
Ich nenne es einfach zeitlos.



Master-Carré | GF062
Glasart ESG Master-Carré



Memory | GS027
Glasart ESG Clear, Sandstrahlung mit CE-N, Motiv klar



Memory | GS027
Glasart ESG Clear, Sandstrahlung mit CE-N,
Motiv matt



FORM+

Wagen Sie mit Ihrer Glastür ein Statement in Sachen Wohnambiente. Vom romantischen floralen Design über Naturelemente bis zum abstrakten Motiv. FORM+ verleiht Ihren Fantasien eine Gestalt.

Jada | GS319





Jil | GS324
Glasart ESG Clear, Sandstrahlung mit CE-N, Motiv matt



Jil | GS324
Glasart ESG Clear, Sandstrahlung mit CE-N,
Motiv klar



Wave | GS001
Glasart ESG Clear, Sandstrahlung mit CE-N, Motiv klar,
wahlweise mit Siebdruck [G0001] erhältlich

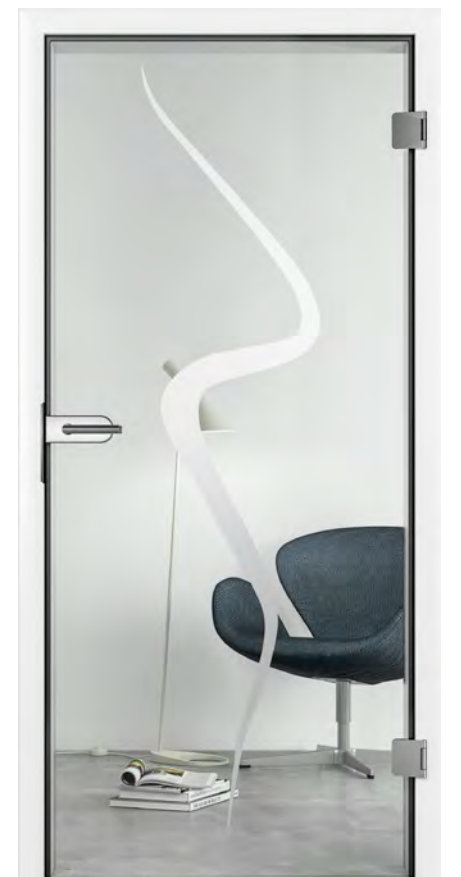

Wave | GS001
Glasart ESG Clear, Sandstrahlung mit CE-N,
Motiv matt



Meda | GS326
Glasart ESG Clear, Sandstrahlung mit CE-N, Motiv matt



Pinta | GS312
Glasart ESG Clear, Sandstrahlung mit CE-N, Motiv matt



DAS BESONDERE ETWAS

Glastüren setzen Akzente.
Das macht sie so einzigartig.



NATÜRLICH

Wie Regentropfen, welche langsam auf einer Fläche hinabfließen. So gestaltet sich die natürliche Streifenoptik der Ganzglastür Jada. Von mattem zu klarem Glas ziehen sich die Tropfen horizontal über die Oberfläche und erzeugen eine filigrane Natürlichkeit.



Jada | GS319
Glasart ESG Clear, Sandstrahlung mit CE-N, Motiv matt

Jada | GS319

»Gute Inneneinrichtung ist eine Form der Wertschätzung und der Begeisterung für den eigenen Lebensbereich.«



Amra | GS310
Glasart ESG Clear, Sandstrahlung mit CE-N,
Motiv matt



Coco | GR502
Glasart ESG Satinato, V-Rillenschliff



Wildlife | GS086
Glasart ESG Clear, Sandstrahlung mit CE-N, Motiv matt



Wildlife | GS086
Glasart ESG Clear, Sandstrahlung mit CE-N,
Motiv klar



Nubia | GS333
Glasart ESG Clear, Verlaufsandstrahlung, Motiv matt



Lito | GL310
Glasart ESG Clear, Lasertechnik, Motiv matt



Privat | GS328
Glasart ESG Clear, Sandstrahlung mit CE-N, Motiv nach Wunsch



ENTWERFEN SIE IHRE TÜR

Raum für das ganz persönliche Lieblingsmotiv.
Wir setzen es perfekt für Sie um.

Glastürbeschläge

HUGA bietet Ihnen den passenden
Beschlag für Ihr Wunschdesign.



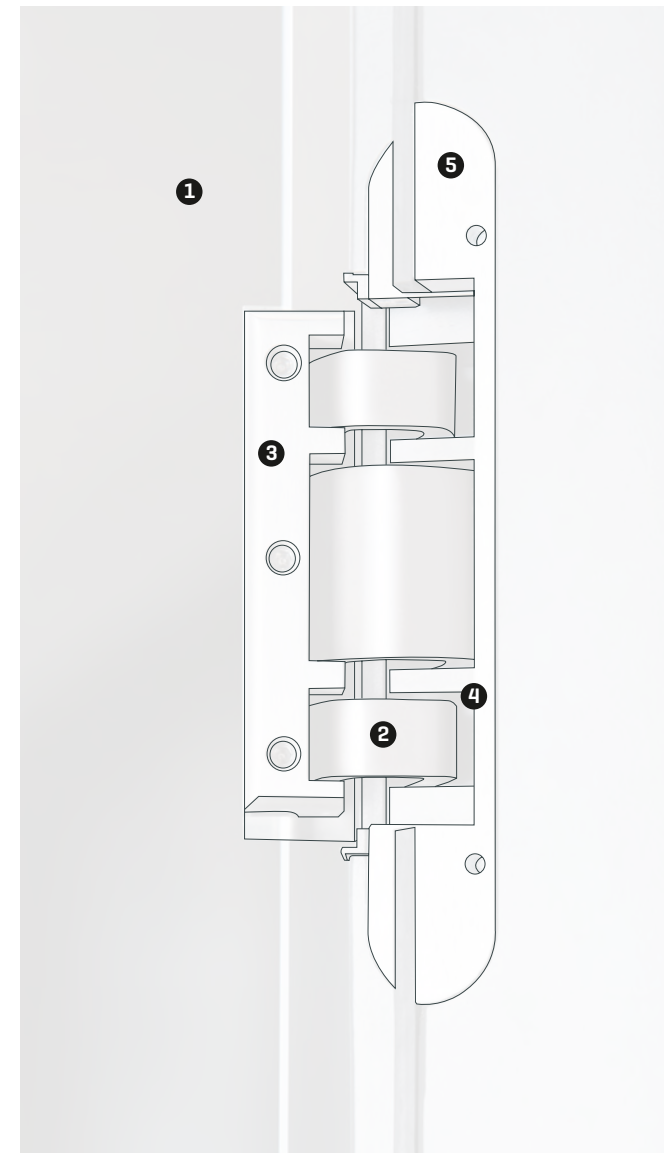

TECTUS® Glas

Mit dem Bandsystem TECTUS Glas bietet HUGA eine ästhetische und funktionale Lösung für den ganzheitlich flächenbündigen Einbau von Ganzglastüren. Türblatt, Zarge und Bandsystem liegen in einer Ebene – die beste Voraussetzung für minimalistisches Design in Kombination mit höchster Transparenz. Das Gesamtelement Tür zeigt sich klar und konsequent in der Formensprache und unterstützt damit die Realisierung zeitgemäßer innenarchitektonischer Konzepte.

- ❶ Maximum an Transparenz durch filigrane Bänder
- ❷ Einfacher Einbau durch flexible Klemmung
- ❸ Minimalistische Banddimension
- ❹ Für 8 und 10 mm Glasdicke
- ❺ 60 kg Tragkraft

Angaben zum Bandsystem TECTUS® TEG 310 2D

»Das Gesamtelement Tür zeigt sich klar und konsequent in der Formensprache und unterstützt damit die Realisierung zeitgemäßer innenarchitektonischer Konzepte.«



TECTUS® TEG 310 2D
edelstahlfarben



TECTUS® Griff KC 17
edelstahlfarben



Die magnetische Schließung

Der Schließmagnet KC 50 sowie die türseitige Magnetplatte KC 50/G ermöglichen einen kontakt- und geräuschlosen Schließvorgang, der auf das gewünschte Schließverhalten der Tür individuell angepasst werden kann. Komplettiert wird die Beschlaglösung durch eine auf Band und Element abgestimmte, formschöne Griffvariante. Der Einbau handelsüblicher schließseitiger Beschlagkomponenten ist ebenso möglich wie der Einsatz der passend angebotenen Elemente.

Design in Funktion

Wählen Sie aus unserer großen Auswahl den idealen Drücker für Ihre Lieblingstür. Sie haben sich für eine Schiebetür entschieden? Dann haben Sie die Möglichkeit, zwischen verschiedenen hochwertigen Griffmuscheln und -stangen zu wählen. Die hohe Laufruhe und das sichere Schließen mit dem beidseitigen SafeClose sind ein absolutes Plus. Falls die perfekte Lösung für Sie eine Pendeltür ist, profitieren Sie von der veränderbaren Schließgeschwindigkeit in jede Richtung und von der praktischen Selbstschließfunktion.



Komfort ist Standard

HUGA Beschläge versprechen höchsten Komfort für Ihre neue Glastür. Alle Schlösser sind extrem leise dank Flüsterfalle und geräuschgedämpftem Innenleben. Die Doppelklemmnuss garantiert einen tadellosen Halt des Drückers. Die ansprechende Edelstahloberfläche der Beschläge veredelt Ihre Wunschtür zudem. Hier trifft geprüfte Qualität auf schöne Optik.

- ❶ Nahezu geräuschlose Bedienung durch Flüstermechanik
- ❷ Perfekte Drückerstellung durch einstellbare Drückerfeder
- ❸ Leises Schließen durch Flüsterfalle
- ❹ Langer Halt durch verschraubte Abdeckung
- ❺ Fester Drückerhalt durch Doppelklemmnuss

geprüft in Anlehnung an DIN EN 18251 Klasse 3



ANWENDUNGSMÖGLICHKEITEN FÜR DREHTÜRBESCHLÄGE



UV = unverschießbar BB = Buntbart PZ = Profilzylinder WC-Knauf WC

KOMBI-BESCHLAGSETS



Aronda Studio Schlosskasten [UV, BB, PZ, WC-Knauf, WC], Officeband
 Purista Studio Schlosskasten, [UV, BB, PZ, WC-Knauf, WC], Officeband
 Conica Studio Schlosskasten [UV, BB, PZ, WC-Knauf], Officeband
 Mina Studio Schlosskasten, [UV, WC], Officeband



Aronda Studio Gegenkasten Purista Studio Gegenkasten Conica Studio Gegenkasten Mina Studio Gegenkasten

OFFICE-BESCHLAGSETS



Aronda Office Schlosskasten [UV, BB, PZ], Officeband
 Purista Office Schlosskasten [UV, BB, PZ], Officeband

DRÜCKER



Drückerset Apart Drückerset Basica 2 Drückerset Basica 3 Drückerset Dee



Drückerset Indra Drückerset Karee Drückerset Linea Drückerset Luba



Drückerset Nala Drückerset Quadriga Drückerset Vitro

TÜRSTOPPER



Türstopper für Wand • 27, 60, 90, 100, 120 mm

Türstopper für Boden 39 mm •

5 Längen!



DRÜCKER GRIFFWERK

Bestehende Türen können durch neue Beschläge einen völlig veränderten, modernen Look erhalten. Kein Element unserer Wohnung berühren wir häufiger als Türenbeschläge. Deshalb achten wir auf Qualität. Die aufwändige Oberflächenpolitur verleiht dem Türgriff ein edles Finish. In matt gebürstetem Edelstahl dagegen kommt der hochwertige Stahl besonders stilvoll zur Geltung. Bei GRIFFWERK folgen die feinen Linien des Schliffbildes dynamisch der Linienform des Designs und unterstützen so die ästhetische Wirkung.

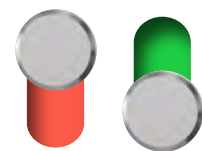

Smart2lock

Smart2lock steht für die perfekte Kombination von intelligenter Schließtechnik mit puristischem Design. Alle Türbeschläge lassen sich mit nur einer Hand verriegeln und öffnen. Da die Schließmechanik im Griff integriert ist, wird keine Schlüsselrosette mehr benötigt. Der Griff lässt sich im verriegelten Zustand sowohl außen, als auch innen nicht mehr herunterdrücken.



Lucia Professional
Standardrosette
Edelstahl matt
{BB / WC / PZ / Smart2lock}



Lucia Piatta S
Flachrosette
Edelstahl matt
{BB / WC / PZ / Smart2lock}



Leaf Light
Rundrosette
Edelstahl matt
{BB / WC / PZ}



Leaf Light
Rundrosette
Kaschmirgrau
{BB / WC / PZ}



Remote
Rundrosette
Edelstahl matt
{BB / WC / PZ}



Remote
Rundrosette
Kaschmirgrau
{BB / WC / PZ}



Avus One
Rosettenlos
Edelstahl matt
{Smart2lock}



Avus One
Rosettenlos
Kaschmirgrau
{Smart2lock}



Puristo S
Rahmenteil
Edelstahl matt
{UV / Smartlock}



inklusive Officeband



Puristo
Rahmenteil
Kaschmirgrau
{UV / Smartlock}



inklusive Officeband

GRIFSTANGEN



4 Längen!

Basic Griffstangenpaar rund
400, 600, 1000, 1600 mm



3 Längen!

U-Grip Griffstangenpaar rund
325, 925, 1225 mm



3 Längen!

U-Grip Griffstangenpaar eckig
325, 925, 1225 mm



Basic Griffstangenpaar eckig
500 mm



2 Längen!

Combi Griffstangen-
Griffplattenpaar 400, 600 mm



2 Längen!

Flat Griffplattenpaar
200, 400 mm



Schlosskasten abschließbar
für seitliches Anschlagprofil

GRIFFMUSCHELN



Griffmuschel rund
geschlossen



Griffmuschel rund
offen für Glas



Griffmuschel eckig
geschlossen

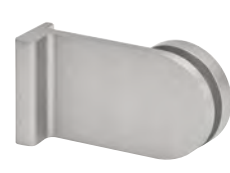

Griffmuschel
mit Griff



Griffmuschel mit
Griffknopf

black.edition

Schwarz ist Trend im Interior Bereich. Besonders im Küchen- und Badbereich dominieren dunkle Farbtöne mit schwarzen Akzenten. Aber auch weiße Flächen mit schwarzen Details als Kontrast sind „state-of-the-art“. Das Thema finden wir so spannend, dass wir unsere Topseller im Beschlagbereich einer „Schönheitskur“ unterzogen haben. Das Ergebnis ist die neue Beschlagkollektion black.edition. Sie erhalten Drückergarnituren, Glastürbeschläge und Schiebetürbeschläge in edlem, matten Schwarz.

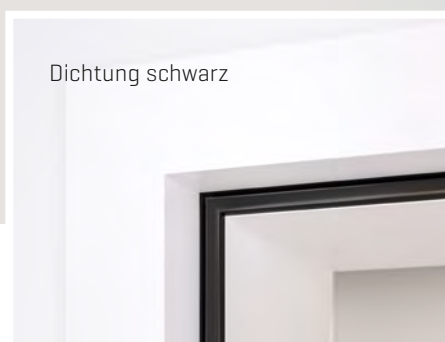

Dichtung schwarz



Schiebetürsystem
SlideCompact,
schwarz matt

KOMBI-BESCHLAGSET



Purista Studio Schlosskasten
mit Magnetfalle [UV], Officeband,
schwarz matt

GRIFFMUSCHEL



Griffmuschel rund geschlossen,
schwarz matt

GRIFSTANGE



Flat Griffplattenpaar
400 mm, schwarz matt

DRÜCKER



Drückerset Linea,
schwarz matt



Drückerset Karee,
schwarz matt

Alle Beschläge aus der Serie black.edition werden ausschließlich mit Magnetfallenschlössern angeboten. Das Zubehörset für Glastüren enthält neben dem kurzen Magnetfallenschließblech in schwarz matt auch die entsprechenden Bandaufnahmen in schwarz matt.

SlideCompact

Das bewährte Schiebetürsystem SlideCompact zeichnet sich durch extreme Laufruhe und hohen Montage- und Bedienkomfort aus. Ein beidseitiger SafeClose sorgt für einen gedämpften und sicheren Einzug beim Schließen und Öffnen der Tür. Das System SlideCompact kann wahlweise als Wand- und Vorzargenmontage sowie für den Deckeneinbau eingesetzt werden. Optional bietet das Schiebetürsystem die Erweiterung um einen seitlichen Anschlag. Die Glastür fährt leise in eine im Anschlagpfosten eingebrachte Nut. Zusätzlich haben Sie die Möglichkeit die Ganzglastür mit einem dafür vorgesehenen Schloss zu verriegeln.

- ❶ Hohe Laufruhe
- ❷ Mit SafeClose
- ❸ Optisch ansprechender Wandanschluss
- ❹ Schließbare Glasschiebetür
- ❺ Individuelle Längenanpassung
- ❻ Bis 150 kg Türewgewicht

geprüfte Beschläge für Schiebetüren und Falttüren
gemäß EN 1527 : 1998



Schiebetürsystem SlideCompact mit senkrechtem Wandanschlag

SCHIEBETÜRSYSTEM



Rotan

PENDELTÜRBESCHLAG



Agita



Agita Ultra bis 120 kg

GLASBEARBEITUNGEN

HUGA Qualität
 Made in Germany
**GD: Siebdruck**

Eine keramische Farbe in Satinato-Optik wird in das Glas eingebrannt. Dadurch erhält man eine extrem kratzresistente Oberfläche. Neben einer ansprechenden Haptik zeichnet sich der Siebdruck durch große Pflegeleichtigkeit aus. Eine durch den Einbrennprozess geschlossene Oberfläche ist besonders widerstandsfähig bei starker Beanspruchung und Verschmutzung.

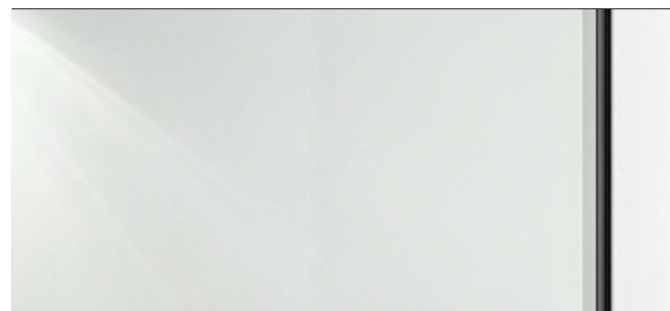
**GS: Sandstrahlung**

Die Sandstrahlung erzeugt eine dezent mattierte Oberflächenveredelung. Durch die gesandstrahlten Flächen im Motiv wird eine besondere Lichtwirkung im Raum erzeugt. Auf Grund der technischen Umsetzungen können auch ganz individuelle Motive nach Kundenwunsch auf das Glas gebracht werden. Die hochwertige CleanEasy-Nanobeschichtung [CE-N] versiegelt die Oberfläche und sorgt so für eine pflegeleichte Glastür.

**GL: Lasertechnik**

Mittels Lasers wird ein winziger Teil des Glases geschmolzen und hinterlässt kleine, durch Lichtbrechung weiß erscheinende Punkte. Somit werden feinste Details und Schattierungen auf das Glas gebracht. Durch das Einschmelzen in das Glas wird eine geschlossene Oberfläche erzeugt und zeichnet sich neben einer ganz besonders schimmernden Lichtwirkung auch durch große Strapazierfähigkeit aus.

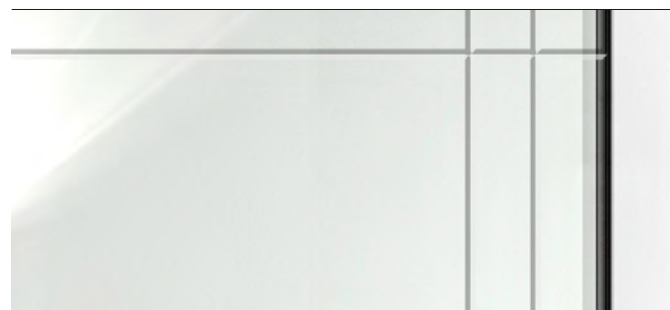
**GR: Rillenschliff**

In einer feinen V-Fuge werden Rillenschliffe auf die Glastür gebracht. Je nach gewünschter Blickdichte dient als Grundlage ein klares oder satiniertes Glas. Neben der fühlbaren Haptik des Rillenschliffs entstehen durch die Prismawirkung ganz besondere Lichtspiele.

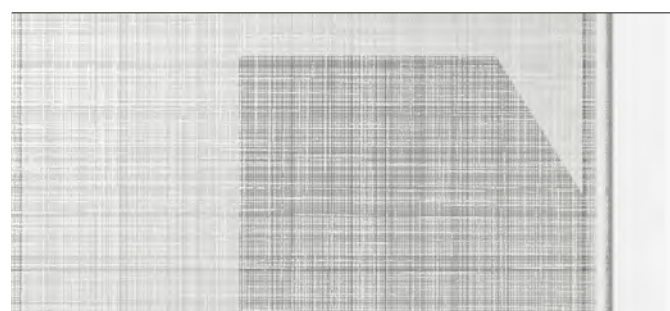
**GP: Digitaldruck**

Die keramischen Farben werden bei hohen Temperaturen in das Glas eingebrannt und verbleiben somit permanent. Der Digitaldruck lässt sich problemlos im Innenbereich sowie im Außenbereich anwenden und eignet sich somit optimal für Türen.

GLASARTEN

**Clear**

Nahezu alle Glastüren werden aus einem Kalk-Natronsilicat-Glas hergestellt. Ein besonderes Merkmal ist der leichte „Grünschimmer“ im Glas. Dieser Effekt wird durch Eisenoxid im Glas hervorgerufen. Die Durchsicht erzeugt ein für dieses Glas typisches Farbspiel, da die Optik der Glastür, wie auch die Optik des Interieurs so in einem „anderem Licht“ erscheint. Die Glastür erzeugt einen dezenten, schönen Kontrast.

**Clear White**

Nicht immer ist der für Glas typische „Grünschimmer“ gewünscht. Die Glasart Clear White von lite & light by HUGA schafft eine nahezu farbneutrale Durchsicht. Hierzu wird das Eisenoxid fast restlos aus dem Glas eliminiert. Bei Motivgläsern kommt das Design in Satinato-Optik besonders gut zur Geltung. Auch bei VSG Gläsern mit innenliegender weißer Folie ist Clear White zu empfehlen. Die Glastüren erscheinen in strahlendem Weiß.

SIEBDRUCK >

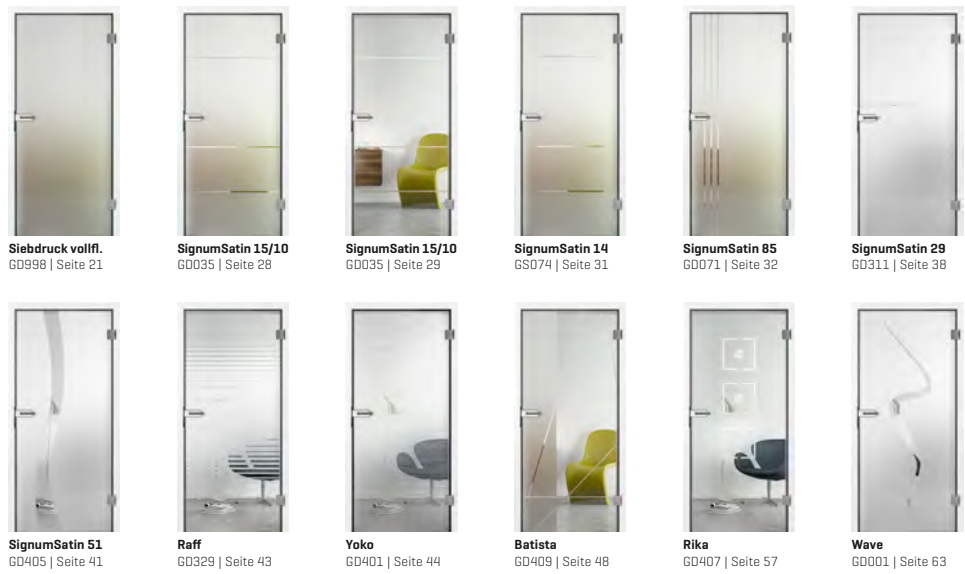

GLASARTEN >

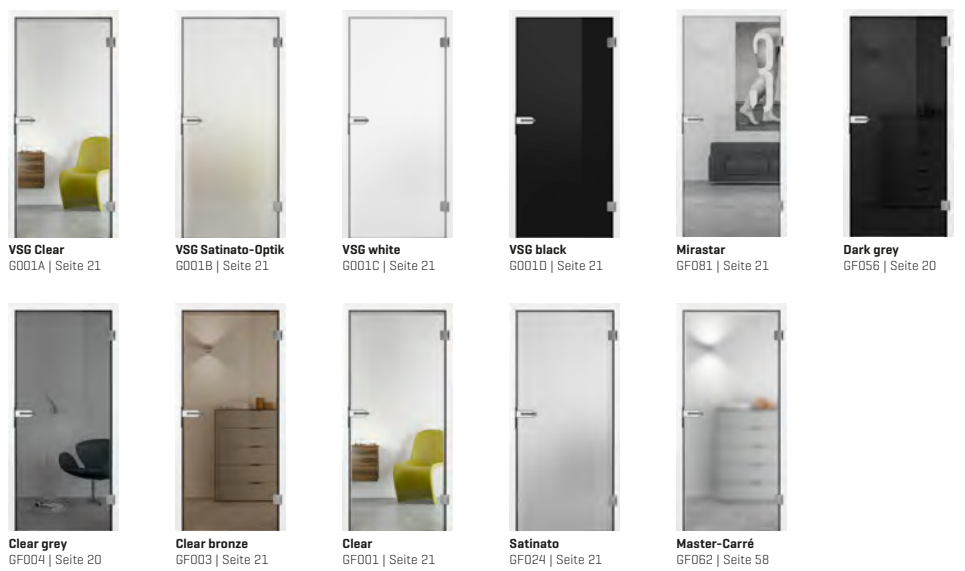

SANDSTRAHLUNG >

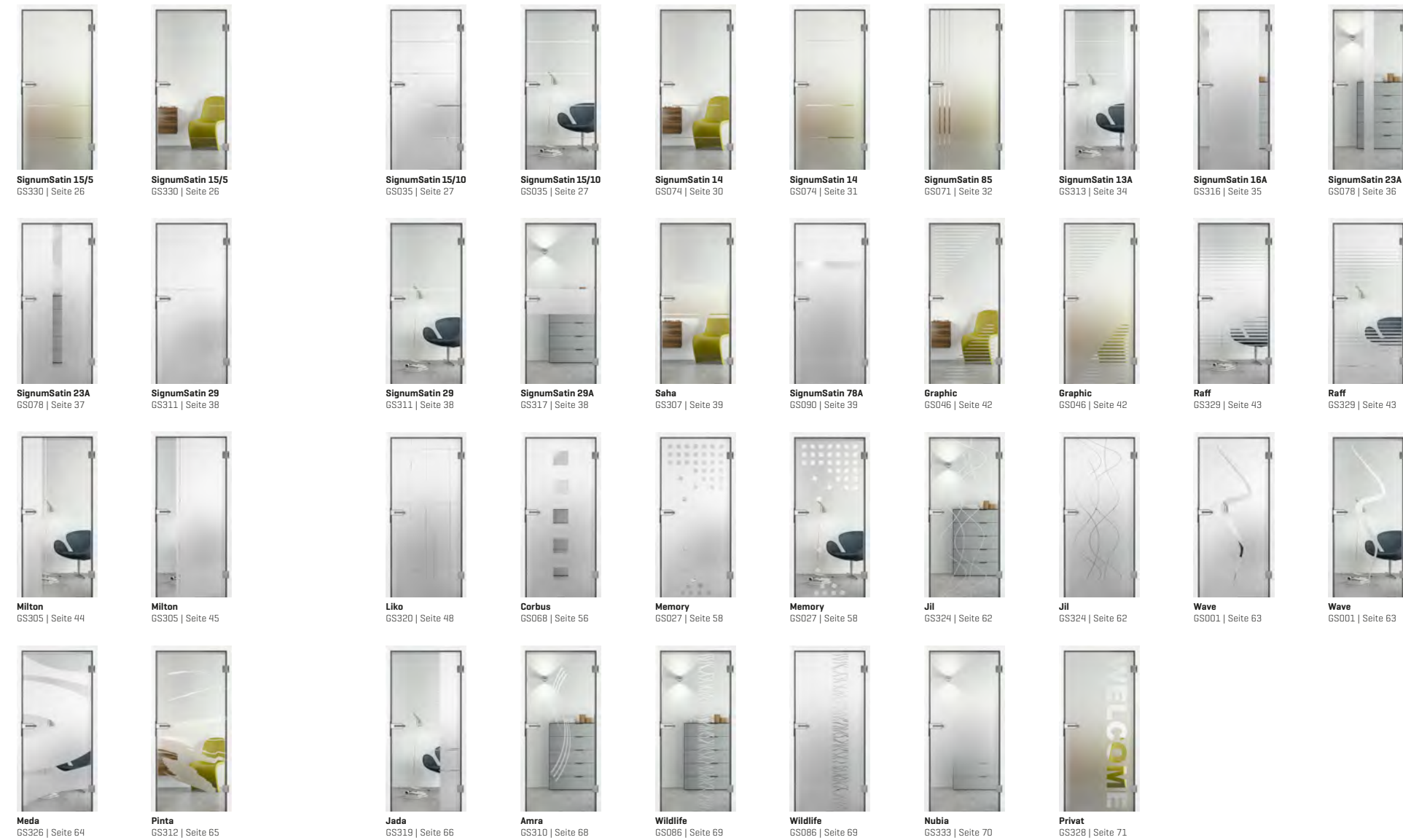

LASERTECHNIK >

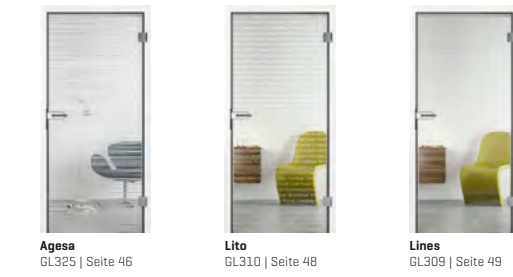

DIGITALDRUCK >

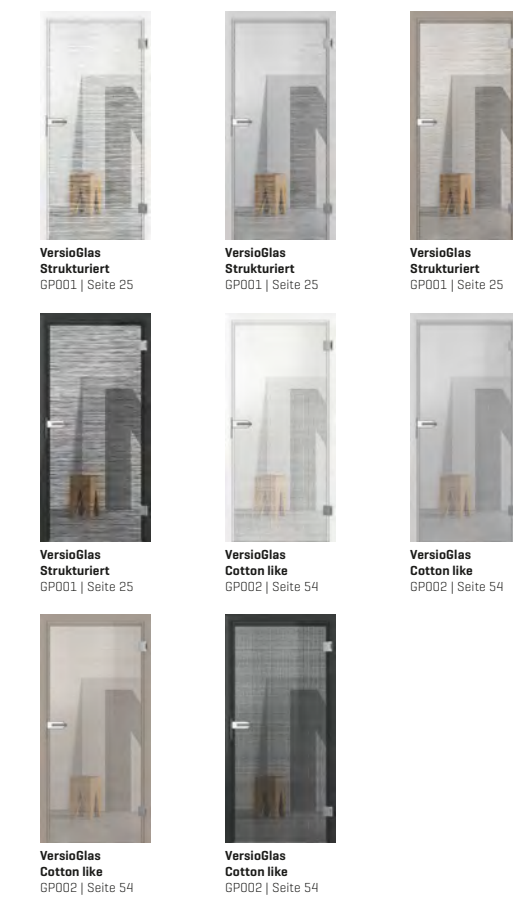

RILLENSCHLIFF >



PULVERBESCHICHTUNG >

